

スマートドリー

# Smart Dolly

## 取扱説明書 OPERATION MANUAL

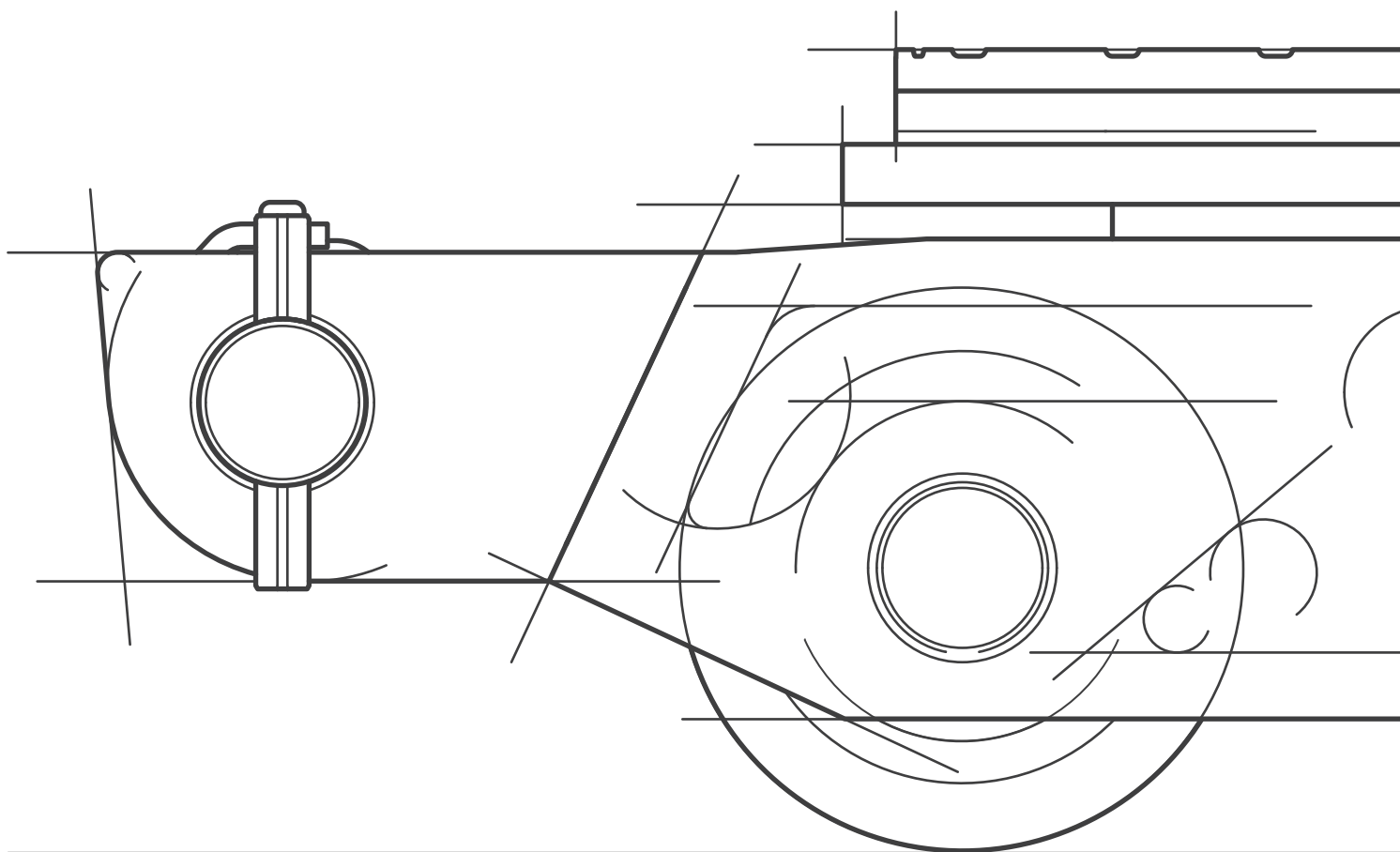

# まえがき

## Introduction

この度は、スマートドリーを、お買い上げいただきまして、まことにありがとうございます。  
ご使用前に、必ずこの取扱説明書をよくお読みいただき、内容および操作方法をよくご理解頂いた  
うえで、正しくご使用下さるようお願い申し上げます。  
また、必要と思われる部署や職場には必ず配布し、いつでも参照できるよう、大切に保管して下さい。

Thank you for your purchase of the Smart Dolly.

Please read the instruction manual carefully and thoroughly before using Smart Dolly,  
and then use it correctly. Please keep this manual at every section / person that need  
it at hand for ready reference.

この取扱い説明書にある項目は、危険の程度によって次の3段階に区分しています。

The safety precautions in this manual are classified into three levels of hazardousness  
as follows;



取り扱いを誤った場合、使用者が死亡または重傷を負う  
危険性が高いと考えられる場合。

DANGER is used to indicate the presence of a  
hazard, which WILL cause SEVERE personal  
injury, death, or substantial property damage if  
the instructions are ignored.



取り扱いを誤った場合、使用者が死亡または重傷を負う  
可能性があると考えられる場合。

WARNING is used to indicate the presence of a  
hazard, which CAN cause SEVERE personal  
injury, death, or substantial property damage if  
the instructions are ignored.



取り扱いを誤った場合、使用者が軽傷を負う可能性が考え  
られる場合、および物的損害のみの発生が考えられる場合。

CAUTION is used to indicate the presence of a  
hazard which WILL or CAN cause MINOR personal  
injury or property damage if the instructions are  
ignored.

# 安全にお使いいただくために

## SAFETY PRECAUTIONS



### 一般的な注意事項 GENERAL SAFETY PRECAUTIONS

- スマートドリーの操作は簡単ですが、操作を誤った場合、重大な危険を伴う恐れがあります。このマニュアルに記載のすべての指示をよくお読みになり、理解した上でお取り扱いください。

Although simple to operate, Smart Dolly can, if mishandled, present a significant safety hazard. It is therefore essential that all the instructions in this manual are read, fully understood and strictly observed.

- 操作方法を熟知した人以外は、使用しないで下さい。誤った操作方法が原因で思わぬ事故が発生します。

No one who is not familiar with the handling and operation of Smart Dolly should be allowed to handle Smart Dolly. Mishandling can cause a fatal accident.

- 酒気を帯びた人、または精神に異常のある人の使用を禁止します。

Never allow the person to operate Smart Dolly who is intoxicated by alcohol or of unsound mind.

- 本機を改造してはいけません。改造をすると安全上問題となることがあります。

Do not alter Smart Dolly mainly because of problems of the security.



### 以下スマートドリーの注意事項 Safety precautions for Smart Dolly below;

- スマートドリーをご使用になる場合、ターンテーブルのネジ穴にボルトにて移動物との結合を確実に行ってください。

Bolt the load on the turntable of Smart Dolly certainly.

- スマートドリーをご使用する路面は、なめらかなコンクリート路面か、鋼板路面を使用してください。ただし、ウレタン車輪のご使用でも、コンクリート路面が軟弱で直接走行させると、傷・変形するなどの恐れがあります。その場合には、鋼板を敷くようにしてください。

Suitable surfaces for Smart Dolly are smooth concrete or steel surfaces. However even when urethane rollers are used directly on the feeble concrete surface, the urethane rollers may be damaged or deformed. In such case, lay steel plates.

# 危険 DANGER

- コンクリート層でご使用の場合は、耐地圧の関係上、コンクリート厚みが150mm以上の路面で使用してください。

Thickness of the concrete surface should be more than 150mm to be enduring enough.

# 警告 WARNING

- 異常を感じた時、直ちに使用を中止し、当社マーケティングセンター窓口にご相談ください。

When Smart Dolly seems out of order, stop operation immediately and contact to our service stations or appointed service factories.

- 路面上に小石・切粉などがある場合には、車輪に傷を付けることがありますので、障害物のない状態の路面で使用してください。

If there are particles, the rollers will be damaged. Use them on smooth and clear surface.

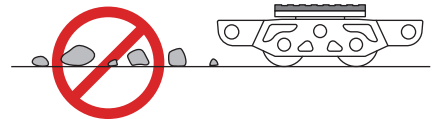

- 走行路面に段差があると、スマートドーリーの機能に支障をきたしますので、下の図のようになめらかに走行できるスロープ状にしてください。

Gaps on the road surfaces will affect Smart Dolly. Smoothen the surface as illustrated below.

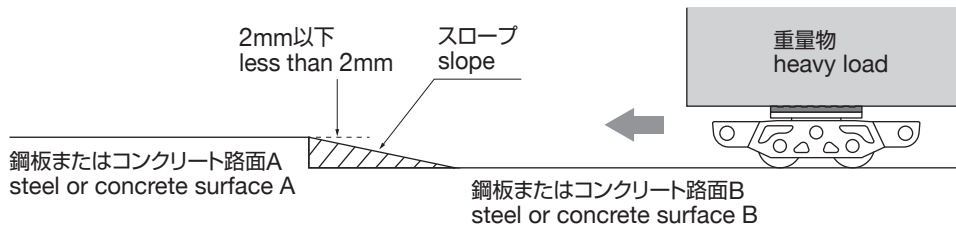

- スマートドーリーにかかる荷重をターンテーブル全面で支えください。ターンテーブルに重量物の凸部が当たる場合は、当て物等を用いて荷重が一点に集中しないように確実に設置してください。重量物の転倒やスマートドーリーの転倒の可能性があります。

Smart dolly should uniformly support the whole surface of the load with their turn tables. If the touching part of the load is irregular, use supporter to prevent the load concentrating on one point of the turntable. There is risks of overturning.

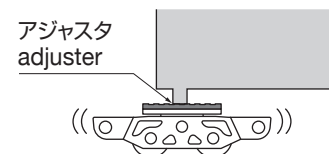
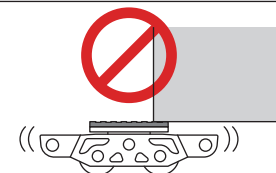

- チルトテーブルやウレタン車輪などの可動部に手を入れないで下さい。

Please do not put a hand in the moving parts, like the tilt table and urethane rollers.

## 警告 WARNING

- 各スマートドーリーを均等に荷重がかかるように重量物に設置してください。

Put the load evenly on each SMART DOLLY in a balanced manner.

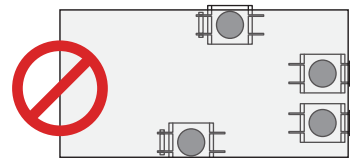

- 路面状態により、スマートドーリーに予想以上の偏荷重がかかる場合がありますので、重量物の総重量に対して1.5～2.0倍の安全率をみて機種選定をしてください。

Depending on the road surface conditions, Smart Dolly may get more load than expected. Select a model that have 1.5 - 2.0 times more than the net weight of the load.

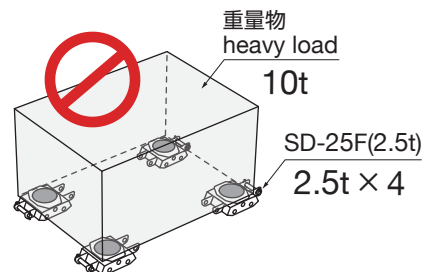

- スマートドーリーの移動速度は、必ず10m/min以下で行ってください。舵取操作を行う場合は、スマートドーリー専用ハンドル(オプション品)を使用してください。また、操作ハンドルを使用される場合は、舵取操作が容易にできるよう設置してください。

Moving speed of Smart Dolly should be less than 10m/min. Use a handle specialized for Smart Dolly (optional parts) to change directions. When using a handle for changing directions, arrange Smart Dolly in order to control the handle easily.

## 注意 CAUTION

- 方向転換の際は必ずジャッキアップを行って、スマートドーリーの向きを変えてください。叩くなど無理な方向転換は故障・破損の原因となりますので、絶対にお止めください。

Be sure to jack up to change directions. Do not force to change directions without jacking them up.

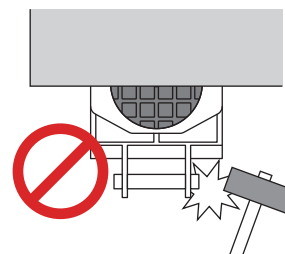

- 化学薬品のある場所・著しい高温・低温の場所・水中・砂上等でのご使用は、発錆やウレタン車輪を傷める原因となりますので、ご使用にならないでください。

Keep Smart Dolly away from chemical agent. Also don't use them in too high and too low temperature, under water or on sand. It may corrode or damage rollers.

- スマートドーリーを引きずったり、投げたりしないでください。

Do not drag nor throw down Smart Dolly.

# 仕様について

## Specification of Smart Dolly

### 【各部の名称】

Name of each part

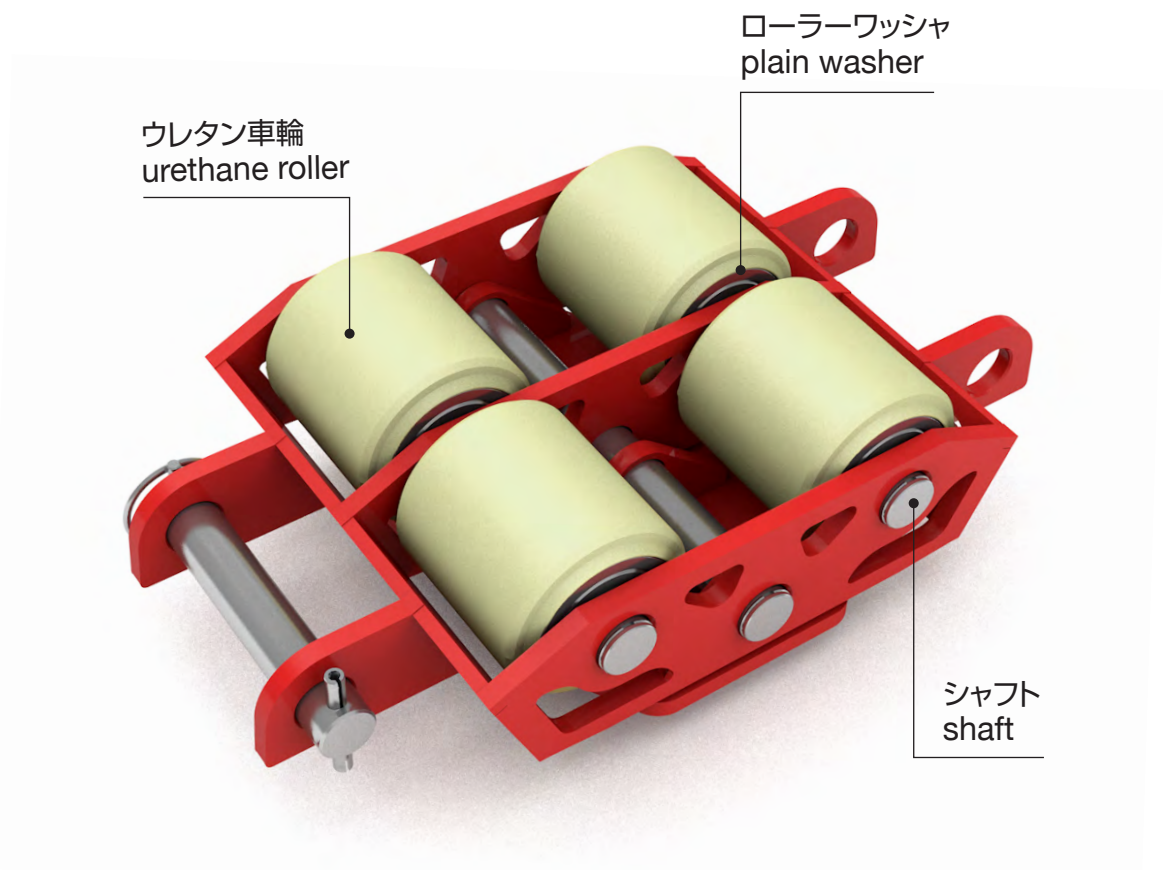
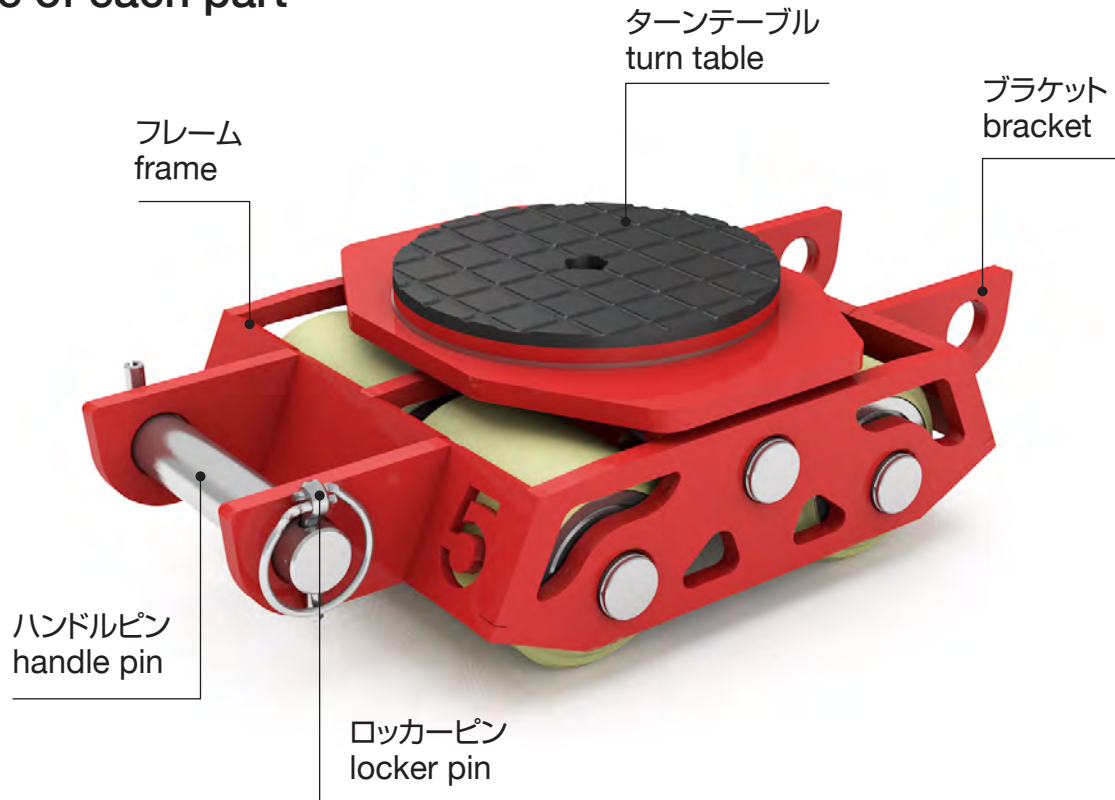

ターンテーブルチルト機構の説明

How to use the tilt feature of the turntable.

## ■ チルト機構 Tilt feature

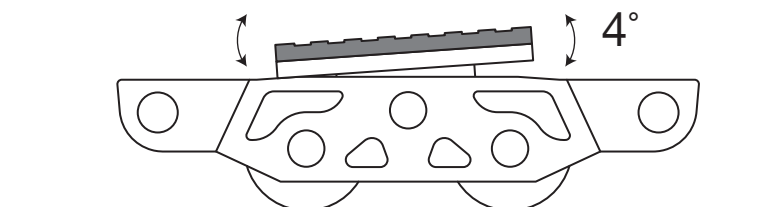

ブラケットは、下の図のようにご使用できます。ハンドルは必ず当社製のものをご使用ください。

Brackets can be used as illustrated below. Use proper handle.

## ■ 牽引 Pulling

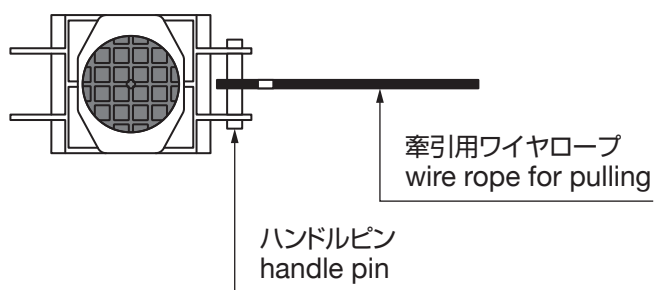

## ■ 蛇行防止 Meandering prevention

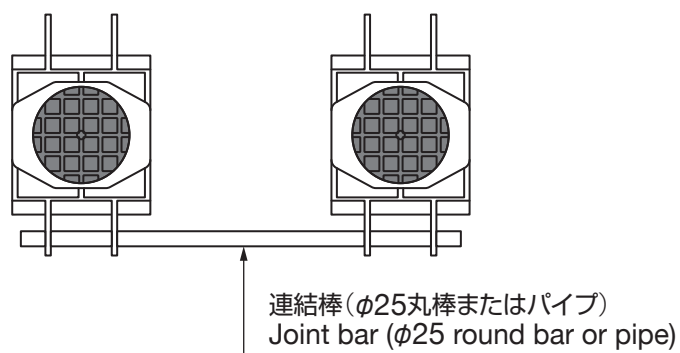

## ■ 方向転換 Changing direction

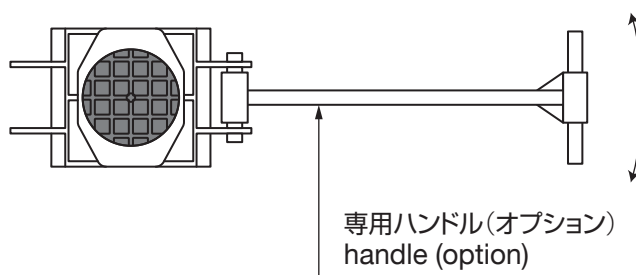

# 日常点検事項・故障について

## Routine checkout / Troubles

- ご使用前に変形・破損・部品の欠落・異常等がないか、またウレタン車輪に剥離・欠損がないか、各部が正常に動くかを点検してください。

Give a careful inspection before use. (Deformation and breakage of the product. / Lack of parts)

- 常に安全にご使用いただくために、使用頻度にかかわらず2年に1回のオーバーホールを推奨します。詳細は当社マーケティングセンター窓口にお問い合わせ下さい。

This product needs overhaul at least once in 2 years. Please contact our marketing center.

- 故障または異常と思われた場合は、ご使用にならず、直ちに当社マーケティングセンター窓口にご相談ください。

As soon as it seems out of order, please contact us, service stations or appointed service station.

- 取扱説明書に記載のないご使用方法の場合(特殊条件・環境条件等)は、事前に当社マーケティングセンター窓口にご相談ください。

Please contact us before you use them in a special usage, situation or environment which is unmentioned in our manual.

- ウレタン車輪に剥離・欠損などがありましたら交換してください。剥離・欠損なきウレタン車輪も必ず全数交換をしてください。ウレタン車輪をご購入の際は販売店もしくは当社マーケティングセンター窓口までお問い合わせください。

Please exchange all Urethane rollers when some rollers have broken.  
Please contact our marketing center or the retailer.



# ウレタン車輪交換手順について

## How to exchange Urethane rollers

スマートドリーは故障を未然に防ぎ長期にわたってご使用頂くために2年に一回のウレタン車輪交換を推奨しています。

Appropriate exchanging rollers make Smart Dolly keep good condition over the long term.  
We recommend changing rollers once a year.

ウレタン車輪交換に使用する工具：止め輪プライヤー

An implement used for changing rollers : plier for retaining ring

### 1. スマートドリーを裏返します。

Turn Smart Dolly upside down.

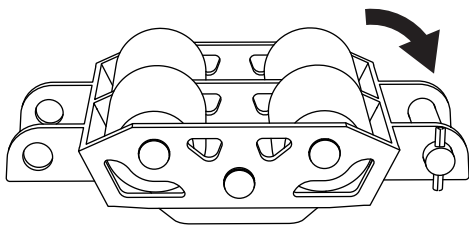

### 2. 交換したい車輪を止めている、シャフトのCリングを外します。

Remove the retaining C-Ring.

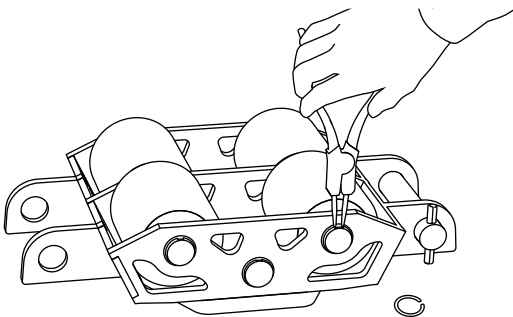

### 3. シャフトを抜き取ります。

Draw the shaft.

※ローラーワッシャーの紛失などにご注意ください。  
Keep plain roller washers carefully.

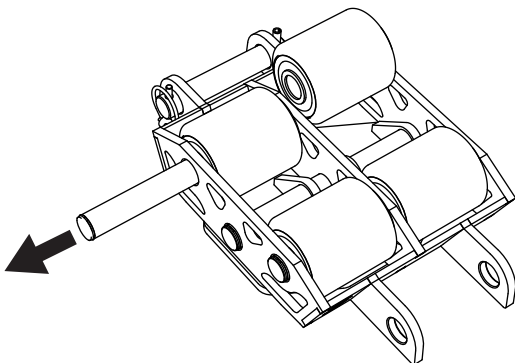

### 4. ウレタン車輪を交換します。

Change the Urethane roller.

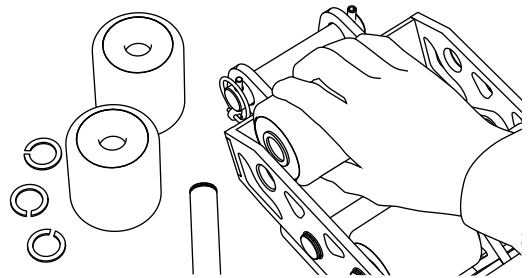

### 5. シャフトを、汚れを落としてから挿入します。

Clean the shaft up and insert it.

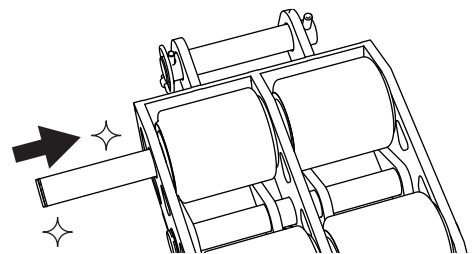

※シャフトの変形などがないか確認してください。

Make sure the shaft is OK.

※必ずローラーワッシャーをウレタン車輪の両側に入れてください。

Set roller washers on both side of roller.

### 6. Cリングを戻します。

Set the retaining C-Ring back.

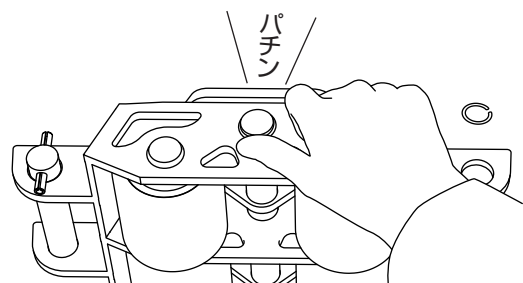

※シャフトの溝に確実に入ったことを確認してください。

Make sure to fit C-Ring into a groove.

# 保証とアフターサービス

## Guarantee and after-sales service

スマートドリーは、行き届いた製造管理の下、厳密な検査を経てお客様のお手元へお届け致しておりますが、万一お買い上げより1年以内に不具合が生じた場合は、製品の調整を無償で致します。但し、保証期間内であっても保証規定に定める内容の場合は有償修理となります、ご了承ください。

Smart Dolly is produced under well-managed production system and they are also passed severe inspections before delivery. But if perchance a malfunction occurred, it will be repaired for free in one year from the date of your purchase. Some cases below are not covered even within the warranty period.

### 保証規定 Warranty policy

【以下の場合に関しては保証対象外となりますのでご了承ください】

【These are not covered by the warranty.】

- 本製品説明書に記載されたご使用方法や注意事項に反するお取扱いによって生じた故障・破損の場合。  
Troubles or damages that occurred because of the handling against usage and instructions listed in this product manual.
- お客様のお取扱いの不注意により生じた故障・破損の場合。  
Troubles or damages that occurred because of careless handling of users.
- 輸送を含む振動・落下・衝撃等、お取扱いが不適当な為(過失の場合を含む)に生じた故障・破損の場合。  
Troubles or damages that occurred because of unsuitable handling such as transportation, vibration, fall, shock, including the loss due to fault.
- 改造・当社指定以外の分解などをしたことにより生じた故障・破損の場合。  
Troubles or damages due to modification or disassembly
- 消耗品の交換やオーバーホールの場合。  
Changing consumable parts or overhauling.
- 天災地変により生じた故障・破損の場合。  
Troubles or damages due to natural disaster.
- 購入後に発生した錆・腐食等が原因による故障・破損の場合。  
Troubles or damages due to rust or corrosion that is generated after purchase.

## 免責事項 Disclaimers

- 本保証は日本国内においてのみ有効です。  
This guarantee is effective only in Japan.
- お客様が発送された際の諸費用(電話代等の通信費、人件費等、またそれらに類するもの)については、免責とさせていただきます。  
Expenses (communication cost, manpower cost, and so on) to send back the product to us cannot be covered.
- 製品の不良や使用時の不注意に起因する他の機器の損害、及び運用上のお客様の不利益や損害に関しましては免責とさせていただきます。  
Damages of other machines or disadvantages of users because of the malfunction of the product or careless handling cannot be covered.
- 弊社の責任範囲は、修理および交換のみに限らせていただきます。また、法律上の請求の原因と種類を問わず、弊社に故意または重過失がある場合を除き、いかなる場合においても、本製品の使用または使用不能から生ずる損害(事業利益の損失、事業の中断、事業情報の損失、製品の不良や使用時の不注意に起因する他の機器への損害及びその他の金銭的損害を含む)に関しては免責とさせていただきます。  
Our responsibility covers only repair and replacement. Also, we are not required to make any indemnity payments for damages due to use or disable to use, such as business profit lost, suspension of business, business information lost, damages of other machines and other monetary damages, unless we act deliberately or we have our gross negligence.

# 検品証明書

## CERTIFICATE OF INSPECTION

我々はこの製品について、適正な検査に基づき、  
今野基準に適合するものであることをここに保証します。

We hereby certify that this product has been  
inspected and found to conform to the applicable  
KONNO STANDARDS.

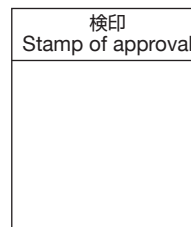
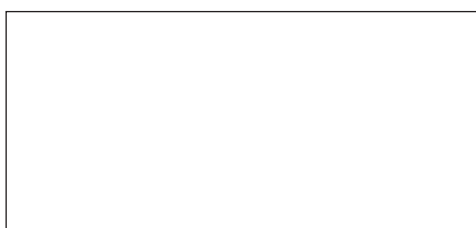

弊社の責任範囲は、修理および交換のみに限らせていただきます。また、法律上の請求の原因と種類を問わず、弊社に故意または重過失がある場合を除き、いかなる場合においても、本製品の使用または使用不能から生ずる 損害（事業利益の損失、事業の中断、事業情報の損失、製品の不良や使用時の不注意に起因する他の機器への損害及びその他の金銭的損害を含む）に関しては免責とさせていただきます。

Our responsibility covers only repair and replacement. Also, we are not required to make any indemnity payments for damages due to use or disable to use, such as business profit lost, suspension of business, business information lost, damages of other machines and other monetary damages, unless we act deliberately or we have our gross negligence.

KONNO CORPORATION



<http://eagle-jack.jp/>

<http://english.eagle-jack.jp/>

E-mail: [info@eagle-jack.jp/](mailto:info@eagle-jack.jp/)